

Grundriss, 1:5

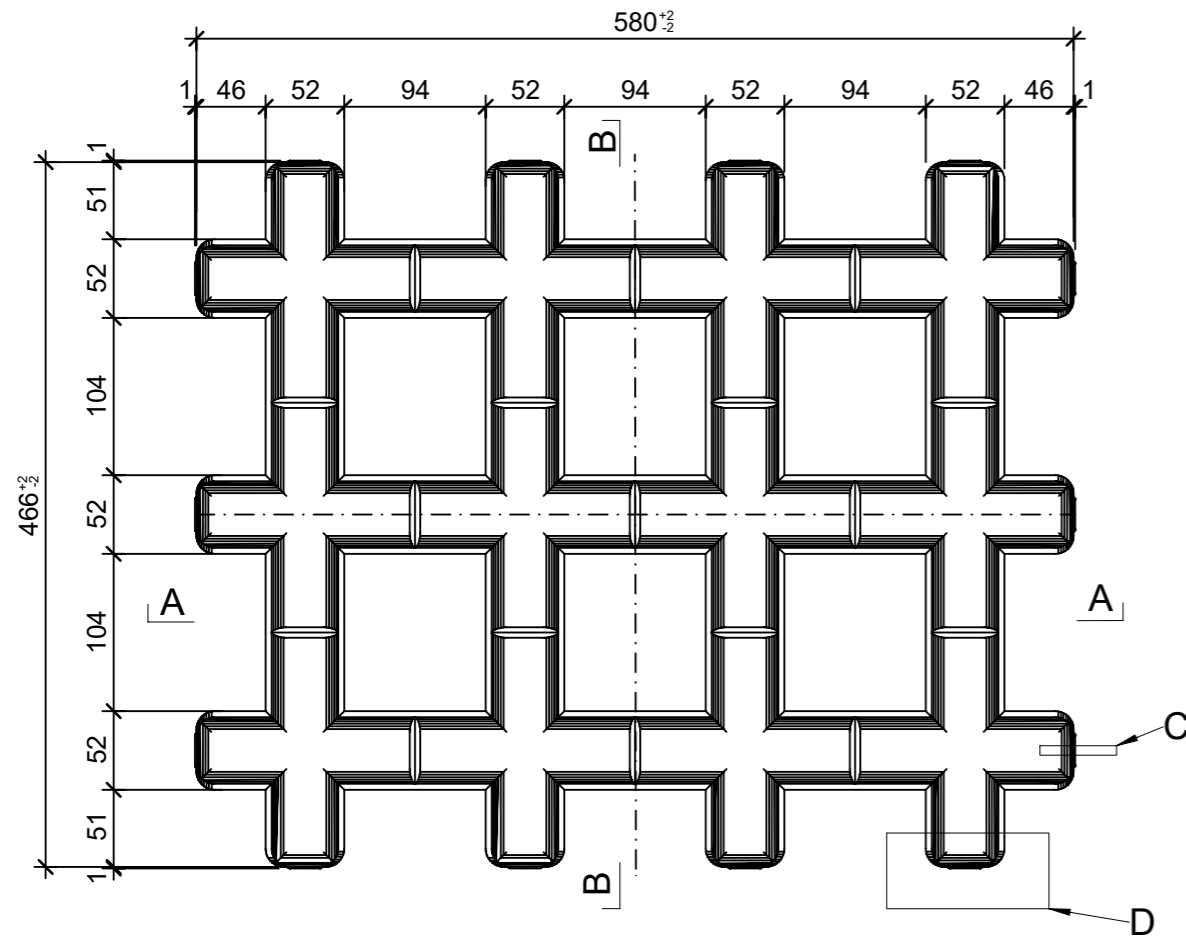

Isometrie, 1:5

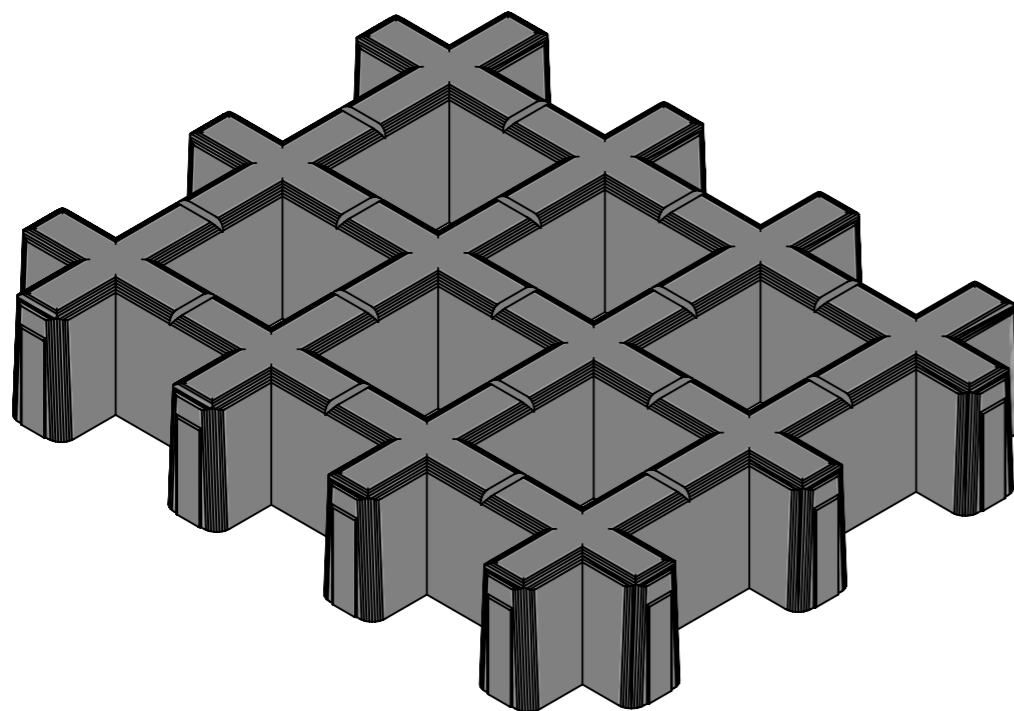

Schnitt A-A, 1:5

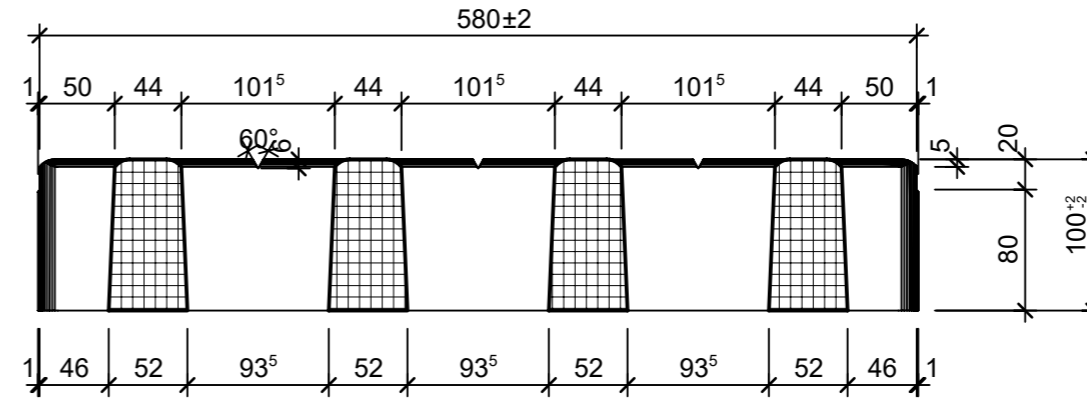

Schnitt B-B, 1:5

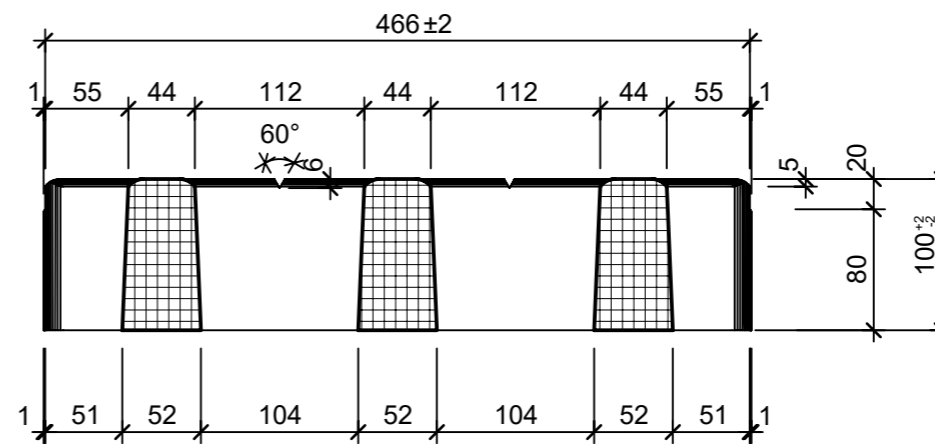

Detail C, 1:2

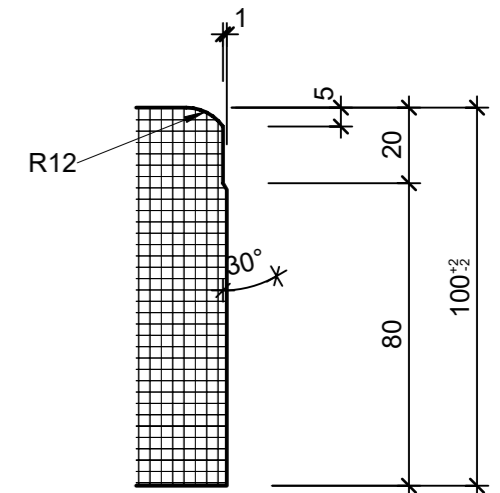

Detail D, 1:2

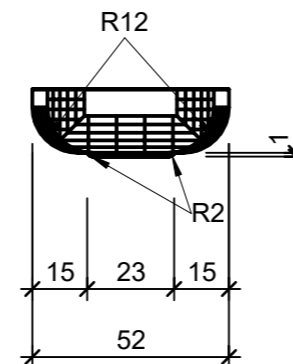

Rubrik: J5002	Art.-Nr: 107084	HW: 73	Massstab: 1:2/5	Format: DIN A3
Rasengittersteine			Gezeichnet: 25.08.2022 / sge	Geprüft: 25.08.2022 / RO
QUADRO Rasengitterstein			Änderung: /	Geprüft: /
grau, glatt, H 10cm			Änderung: /	Geprüft: /
			Änderung: /	Geprüft: /
L580mm, B 466mm, H 100mm			Ersetzt:	
 CREABETON BAUSTOFF AG 6221 Rickenbach LU info@creabeton-baustoff.ch Telefon 0848 400 401 CREABETON PRODUKTIONS AG 9230 Flawil SG			Plan-Nr: J5002_107084_73_PZ_01_01	
<small>Diese Zeichnung ist geistiges Eigentum des HW und darf ohne deren Einwilligung weder kopiert, vervielfältigt, weitergegeben, noch zur Ausführung benutzt werden. Art. 5 des Bundesgesetzes gegen den unlauteren Wettbewerb (UWG).</small>				