

Schnitt 1-1, 1:20

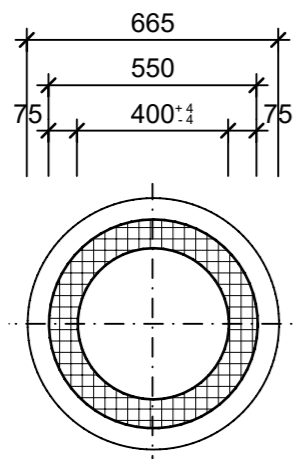

Isometrie, 1:20

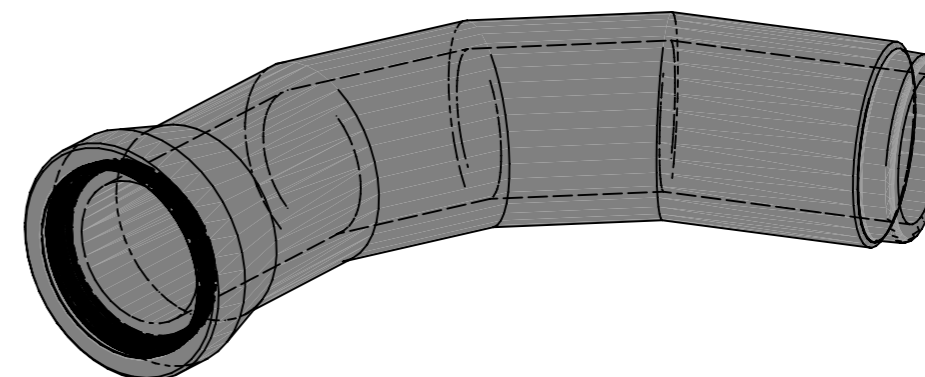

Grundriss, 1:20

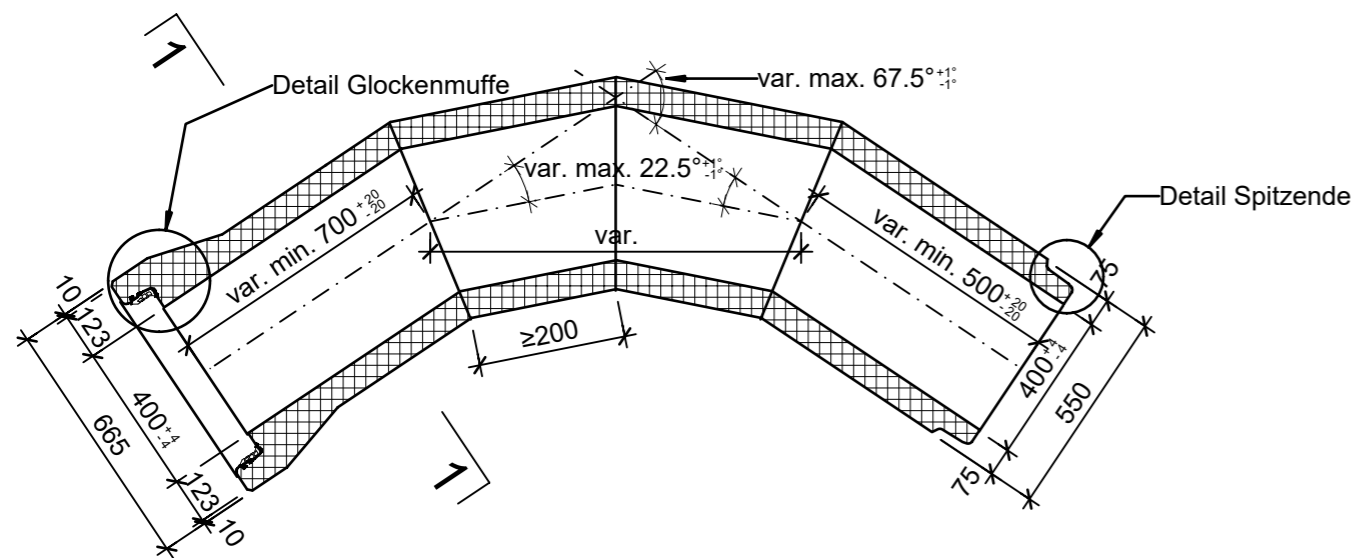

Detail Glockenmuffe, 1:5

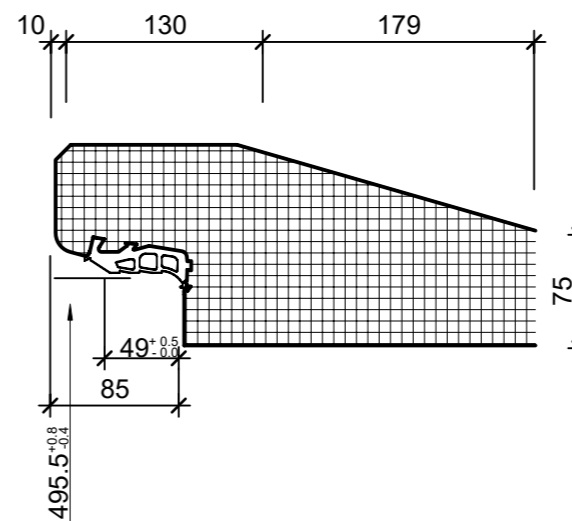

Detail Spitze, 1:5

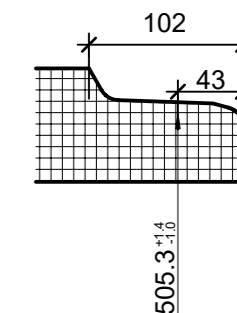

Rubrik: A0112	Art.-Nr: 123824	HW: 71	Massstab: 1:5/20	Format: A3
Kanalisationssysteme			Gezeichnet: 07.12.2022 / trg	Geprüft: 07.12.2022 / RO
CENTUB®- Röser Segmentkrümmer 4 Segmente bewehrt einseitig mit Glockenmuffe und integrierter Dichtung, einseitig mit Spitze			Änderung: /	Geprüft: /
			Änderung: /	Geprüft: /
			Änderung: /	Geprüft: /
DN 400, L 2500mm, W 75mm			Ersetzt:	
 CREABETON BAUSTOFF AG 6221 Rickenbach LU info@creabeton-baustoff.ch Telefon 0848 400 401 CREABETON PRODUKTIONS AG 5201 Brugg AG			Plan-Nr: A0112_123824_71_PZ_01_01	
<small>Diese Zeichnung ist geistiges Eigentum des HW und darf ohne deren Einwilligung weder kopiert, vervielfältigt, weitergegeben, noch zur Ausführung benutzt werden. Art. 5 des Bundesgesetzes gegen den unlauteren Wettbewerb (UWG).</small>				